

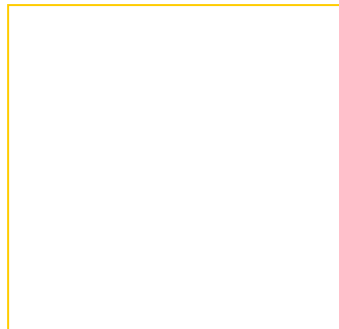

DORIN®

i n n o v a t i o n

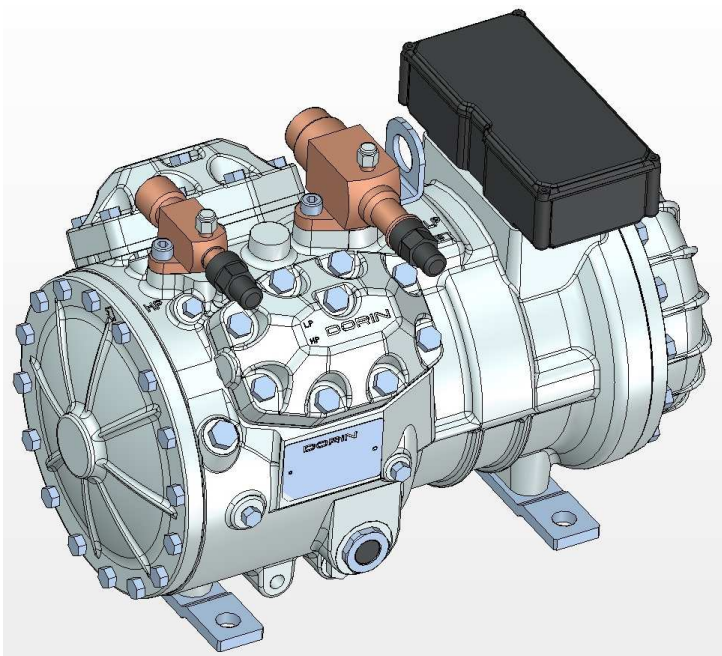
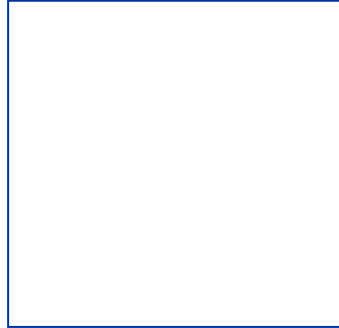
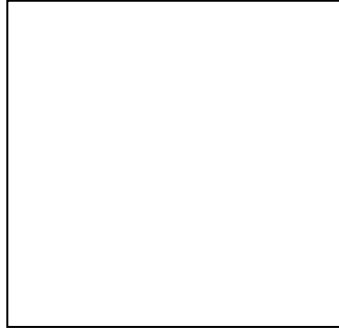
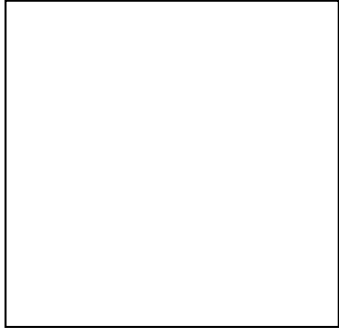
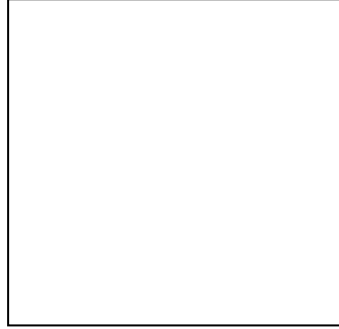
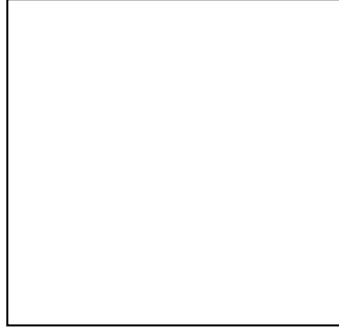
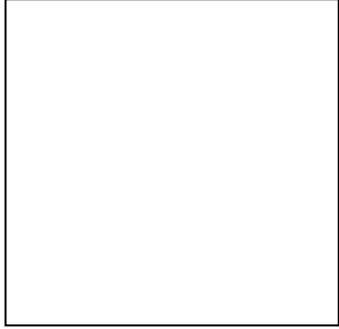

HAL35

HAL41

2012

NUOVA GAMMA COMPRESSORI IN ALLUMINIO

NEW ALUMINUM COMPRESSOR RANGE

I compressori semiermetici Dorin nascono per essere la miglior risposta alle caratteristiche dei nuovi refrigeranti ed alle esigenze di mercato, ponendo in primo piano gli aspetti legati ad efficienza energetica, affidabilità e silenziosità.

La gamma HAL, dedicata alle applicazioni trasporto, è composta da compressori a 4 cilindri derivati dalle gamma H35 e H41, dotati di carter, teste e coperchi in alluminio per una consistente riduzione del peso complessivo della macchina.

I compressori della gamma HAL sono disponibili con volumi spostati da 19,29 a 63,66 m³/h, con potenze elettriche nominali da 4,5 a 22 hp.

Le principali caratteristiche della gamma presentata sono:

- consistente riduzione del peso complessivo del compressore che li rende idonei anche per applicazione trasporto roof top
- possibilità di funzionamento a frequenza variabile in un amplissimo range
- elevati valori di C.O.P., ottenuti grazie all'ottimizzazione fluidodinamica dei passaggi interni, all'adozione di motori ad alta efficienza ed all'introduzione di componentistica di ultima generazione
- possibilità di funzionamento con tutti i refrigeranti più diffusi sul mercato: R404A, R134a, R407C, R507
- livelli di rumorosità estremamente contenuti
- fenomeni vibratori limitati, tramite accurato bilanciamento delle masse
- riduzione delle pulsazioni di pressione del gas
- scatola attacchi elettrici IP 65 di serie sulla totalità della gamma
- stesse dimensioni di ingombro dei compressori della gamma H35 e H41

Dorin semihermetic compressors are created to be even more compatible with the characteristics of new refrigerants and the demands of the market related to efficiency, reliability and low noise level.

Dedicated to transport applications, HAL range is made by 4 cylinders compressors derived from H35 and H41 range, equipped with heads, crankcase, covers made of aluminum for a consistent weight reduction.

The HAL range covers displacements from 19,29 to 63,66 m³/h and nominal capacities from 4,5 to 22 hp.

The main characteristics of our compressors are:

- consistent reduction of compressor weight for a proper installation of the compressor even in roof top application
- capability of working at variable speed in a wide frequency range
- high C.O.P. values, thanks to fluid dynamic optimization of the internal flow paths, high efficiency motors and high tech components
- suitable for all the main refrigerants available, e.g. R404A, R134a, R407C, R507
- very low noise level
- low vibrations, thanks to an optimized mass balance
- low gas pulsation
- standard electrical box IP65
- same overall dimension as H35 and H41 compressors

Serie Range	Modello Model	Volume spostato Displacement	Carica olio Oil charge	Aspirazione Suction	Scarico Discharge	Peso netto Net weight
		[m ³ /h]	[kg]	SL [mm]	DL [mm]	[kg]
HAL35	HAL401CS	19,29	2,0	22s	18s	89
	HAL451CC	19,29	2,0	22s	18s	91
	HAL451CS	23,13	2,0	28s	18s	89
	HAL551CC	23,13	2,0	28s	18s	91
	HAL551CS	27,33	2,0	28s	22s	91
	HAL701CC	27,33	2,0	28s	22s	91
	HAL701CS	31,88	2,0	28s	22s	91
	HAL751CC	31,88	2,0	28s	22s	91
	HAL751CS	38,06	2,0	35s	22s	91
HAL801CC	38,06	2,0	35s	22s	101	
HAL41	HAL851CS	42,81	2,5	35s	28s	125
	HAL1001CC	42,81	2,5	35s	28s	130
	HAL1001CS	48,82	2,5	35s	28s	127
	HAL1501CC	48,82	2,5	42s	28s	131
	HAL1501CS	56,87	2,5	35s	28s	127
	HAL2001CC	56,87	2,5	42s	28s	131
	HAL1601CS	63,76	2,5	42s	28s	134
	HAL2201CC	63,76	2,5	42s	28s	136